

**100**  
ATLAS 1919 - 2019

**ATLAS**  
SEIT 1919

 33,3 - 38 t

 180 kW (245 PS)

EU Stufe V

 13,5 - 18,2 m

**SCHNELL.  
ZUVERLÄSSIG.  
VIELSEITIG.**



**UMSCHLAGMASCHINE 350MH**

[WWW.ATLASGMBH.COM](http://WWW.ATLASGMBH.COM)

# ATLAS – BAUMASCHINEN-HERSTELLER MIT TRADITION

## Von Mensch zu Mensch

Als Hinrich Weyhausen im Jahre 1919 begann, Bau- und Landmaschinen zu verkaufen, stellte er fest, dass es die Geräte, die seine Kunden eigentlich brauchten, nicht gab. Also hörte er ihnen genau zu und begann, die Maschinen selbst zu bauen – exakt nach den Bedürfnissen der Menschen, die seine Maschinen jeden Tag im Einsatz hatten. Er leistete Pionierarbeit aus Leidenschaft unter dem Markennamen ATLAS. Sein Hauptaugenmerk lag dabei immer auf dem Nutzen der Maschinen. Und in Bezug auf dieses Ideal hat sich bis heute bei uns nichts geändert.



**Atlas macht Sie stark mit ausgezeichneten Produkten und umfassendem Service.**



Mit hochmotivierten Mitarbeitern, großem Engagement und viel Erfahrung entwickelt die ATLAS GmbH erfolgreiche Kran- und Baggertechnik. Eine Vielzahl von Kunden, Konstrukteuren und Spezialisten auf der ganzen Welt haben dazu ihren Beitrag geleistet. Das Ergebnis sind robuste Geräte, die es Ihnen möglich machen, effizienter und sicherer zu arbeiten als jemals zuvor.

Im gleichen Maß wie unser Knowhow wuchs auch unser Händler- und Servicenetz weltweit. Daher können wir – damals wie heute – garantieren, dass wir immer direkt vor Ort sind, wenn Sie uns brauchen.



Atlas produziert eine breite Palette von Geräten für die Bau-, Bahn-, Materialumschlag- und Infrastrukturindustrie. Weitere Informationen zu Atlas finden Sie unter [www.atlasgmbh.com](http://www.atlasgmbh.com).

#### BAU



#### TRANSPORT



#### INFRASTRUKTUR



#### RECYCLING



## KUNDENZUFRIEDENHEIT STEHT BEI UNS AN OBERSTER STELLE!

### WIR ENGAGIEREN UNS DAFÜR,

unsere Kunden mit Produkten und Service auf höchstem Qualitätsniveau zu versorgen.

### QUALITÄTSSTANDARDS UND KUNDENZUFRIEDENHEIT

werden in Form von Serviceleistung, Zuverlässigkeit, Relevanz und Pünktlichkeit gemessen.

### UNSERE FIRMENPHILOSOPHIE, ZIELE UND PLANUNG

sind auf nachhaltige Ablaufverbesserung ausgerichtet, um auf dieser Grundlage unsere Wettbewerbsposition zu stärken und die Produktqualität und Servicestandards zu verbessern.

### QUALITÄTSSTANDARDS UND KUNDENZUFRIEDENHEIT

werden an der Produktleistung und Zuverlässigkeit gemessen.

# LIEFERPROGRAMM 350MH





**UMFANGREICHES HÄNDLERNETZ  
HERVORRAGENDER SERVICE  
KUNDENORIENTIERT**

# ATLAS - Die neue Baggerkabine



Die neu ATLAS Kabine –  
Bestes Klima, scharfes  
Display, digital und direkt,  
mehr Platz, beste Sicht,  
äußerst leise, wohlfühlen

Übersichtliches Bedienfeld –  
Direktwahl per Tasten oder digitale  
Ansteuerung per Button.....



Sicher bewegen: Serienmäßig Seiten-  
und Rückraumkameras



Leistungsstärkste Klimaanlage – kurze  
Luftwege – große Leitungs-  
querschnitte - leise



Beste Sicht – besonders auch nach  
rechts



# ATLAS SINCE 1919 - Die neue Baggerkabine

Kommunikativ bleiben – Radio mit USB-Anschluß - Handyablage beim linken Joystick



Easy: Oberwagenarretierung per Knopfdruck auf T



Flaschenhalter in Fahrernähe



Fußboden rutschfest und besenfreundlich – Stauraum für Werkzeug und Material



Mittagspause – Platz für Kühlbox mit Elektroanschluß – hinter dem Fahrersitz



# TECHNISCHE DATEN 350MH

## MOTOR

Leistung..... 180 kW (245 PS)	Bohrung / Hub ..... 101 / 126	<b>SERIENMÄSSIGE GRUNDAUSSTATTUNG:</b>
Drehzahl .....1800/min	Kühlersystem..... wassergekühlt	• Leerlaufautomatik / Motorstop
Modell..... Deutz TCD 6.1 L6 EU Stufe V	Luftfilter.....Trockenluftfilter	• Kaltstarthilfe
Bauart.....Turbolader / LLK	Batterie ..... 2 x 12 V / 100 Ah	• DieselvorfILTER
Hubraum..... 6100 cm <sup>3</sup>	Lichtmaschine ..... 28 V / 100 A	• Motorüberwachung
Zylinderzahl .....6	Anlasser ..... 24 V / 5,5 kW	

## HYDRAULIKSYSTEM

• AWE 5 System (Load Sensing)	• Rohrbruchsicherung für Hebe- und Verstellzylinder	• Betriebsmode:
• Grenzlastgeregelte Hochleistungskolbenpumpe	• Proportionale Greifer- und Greifer-Dreh-Funktion	F1 (Fine)
• Kraftstoffsparende Bedarfsstromregelung	• 3 weitere Kreise für Zusatzverbraucher möglich	F2 (Eco)
• Feinfühlige, proportionale, unabhängige Steuerung	• Fördermenge max. .... 630 l/min	F3 (Power)
• Primär- und Sekundärabsicherung gegen Überlastung	• Betriebsdruck max. .... 320 bar	• Druckspeicher für Notabsenkung des Armsystems
• Nachsaugventile für alle Arbeitsfunktionen	• Zylinderendlagendämpfung	• Grenzlastregelung

## SCHWENKWERK

• Axialkolbenmotor mit Prioritätsventil	• Automatische Mehrscheibenfeststellbremse	• Schwenkmoment ..... 103,38 kNm
• Planetenübersetzung	• Zwei Zweistufige Ventile	• Oberwagen-Drehzahl max..... 8,5/min

## FAHRANTRIEB UND BREMSEN

• Regelfahrmotor	• Automotives Fahren und Tempomat:	• Zugkraft..... 110 kN
• Schaltgetriebe	• Höchstgeschwindigkeit ..... 16 km/h	• Steigfähigkeit ..... 33 %
• Doppelwirkendes Fahrbremsventil	• Geländegang ..... 5 km/h	• Zweikreisbremsanlage ..... Lamellen
• Fahrrichtungsvorwahl über Schalter im Joystick	• Kriechgang ..... 1 km/h	• Feststellbremse ..... Federspeicher

## UNTERWAGEN

• Lenkachse mit autom. Pendelachsblockierung	• Schwerlastachsen	• STD Bereifung: Alliance 12.00-20
• Zusätzliche Achsblockierung über linken Joystick	• Werkzeugkasten am Unterwagen	

## REIFEN

### OPTION:

- Vollgummi, Elastik 8-fach 12.00-20



# AUSRÜSTUNGEN 350MH

## FAHRERKABINE

<ul style="list-style-type: none"> <li>Erfüllt neueste Sicherheitsnorm (ROPS)</li> <li>Extra breiter Einstieg</li> <li>Geräumiger Fußraum</li> <li>Radiovorbereitung mit Stummschaltung</li> <li>Vorbereitung für thermoelektrische Kühlbox</li> <li>Diverse Ablagemöglichkeiten, Dokumentenfach</li> <li>Wärmeschutzverglasung, Scheiben getönt</li> <li>Rundumsicht exzellent</li> <li>Flaschenhalter</li> </ul>	<b>FAHRERSITZ:</b> <ul style="list-style-type: none"> <li>Komfortsitz mit Kopfstütze</li> <li>Armlehnen und Bandscheibenstütze</li> <li>Sitz getrennt von Konsole verstellbar</li> <li>Luftgedefert</li> <li>Beheizt</li> <li>Horizontale und vertikale Federung</li> <li>Lordosenstütze</li> </ul>	<b>ÜBERWACHUNG:</b> <ul style="list-style-type: none"> <li>Betriebsdatenanzeige über Display</li> <li>Automatische Überwachung, Warnung und Speicherung</li> <li>Rückraumüberwachungskamera</li> <li>Seitenkamera, Rechts</li> </ul>
	<b>STEUERUNG:</b> <ul style="list-style-type: none"> <li>Ergonomische Joystick mit Proportionalschieber</li> <li>Schlanke, höhen- und neigungsverstellbare Lenksäule</li> <li>Übersichtliche Anordnung der Schalter im Bedienfeld</li> <li>Pendelachsblockierung im linken Joystick</li> </ul>	<b>KLIMATISIERUNG:</b> <ul style="list-style-type: none"> <li>Klimaautomatik</li> <li>Sehr gute Luftverteilung durch optimal angeordnete Düsen</li> <li>Kältemittel R134a</li> </ul>
		<b>SCHALLWERTE:</b> <ul style="list-style-type: none"> <li>ISO 6396 (L<sub>p</sub>A) in Fahrerkabine..... 73 dB(A)</li> <li>2000/14 EG (L<sub>w</sub>A) Außenpegel..... 104 dB(A)</li> </ul>

## ZUSATZAUSRÜSTUNG

<ul style="list-style-type: none"> <li>Rundumleuchte</li> <li>Getriebeschutz</li> <li>Schiebetürkabine</li> <li>Steinschlagschutzgitter</li> <li>Kabinenerhöhung</li> <li>Joysticklenkung</li> <li>270° Kamerasystem</li> <li>LED-Arbeitsscheinwerfer</li> </ul>	<ul style="list-style-type: none"> <li>Summer-Alarm für Fahrbetrieb</li> <li>Standheizung mit Wasserkreislauf</li> <li>Automatische Arbeitsbremse</li> <li>Hydraulischer Anbausatz, Abstützungen vorne und hinten getrennt schalten</li> <li>Hydraulischer Anbausatz, Abstützungen achsweise getrennt schalten</li> <li>Proportionale Bedienung der Abstützungen über Schieber im Joystick</li> <li>Taktgesteuerte elektrische Zentralschmieranlage mit Überwachungsfunktion für Oberwagen und Armausrüstung</li> <li>Fahrersitz Premium (Actimo Evolution)</li> </ul>	<ul style="list-style-type: none"> <li>Elektrische Kühlbox</li> <li>Radio mit USB</li> <li>GPS/GSM Telemetriebox, zur Überwachung von Betriebsdaten, Verbrauch, Position</li> <li>Bio Öl</li> <li>Betankungspumpe</li> </ul>
		<b>Weitere Zusatzausrüstung:</b> siehe Preisliste
		<b>Sonderlösungen:</b> auf Anfrage

## FÜLLMENGEN

Kraftstofftank .....425 Liter	Motoröl .....15 Liter	Hydrauliksysteminhalt .....970 Liter
Kühlsystem .....48 Liter	Hydrauliktankinhalt .....505 Liter	Ad Blue® .....32 Liter

## EINSATZGEWICHTE

	GRUNDARM 9,45 m (C84.6i)	GRUNDARM 10,60 m (C84.7i)
	Stiel 6,90 m (D84.16i)	Stiel 7,75 m (D84.17i)
Abstützplanierschild		
APS / PRATZEN		
Abstützpratzen 4-fach	36,1 t	37,4 t

Einsatzgewicht mit Fahrer, komplett befülltem Gerät sowie 1,0 Tonnen für Anbaugeräte

## ANBAUGERÄTE

<ul style="list-style-type: none"> <li>Schüttgutgreifer</li> <li>Mehrschalengreifer</li> </ul>	<ul style="list-style-type: none"> <li>Lasthaken</li> <li>Lasthebemagnet</li> </ul>	<ul style="list-style-type: none"> <li>Holzgreifer</li> <li>Sortiergreifer</li> </ul>
--	---	---

# ARBEITSBEREICHE 350MH

Grundarm 8,70 m (C84.5i) und Stiel 5,50 m (D84.15i)

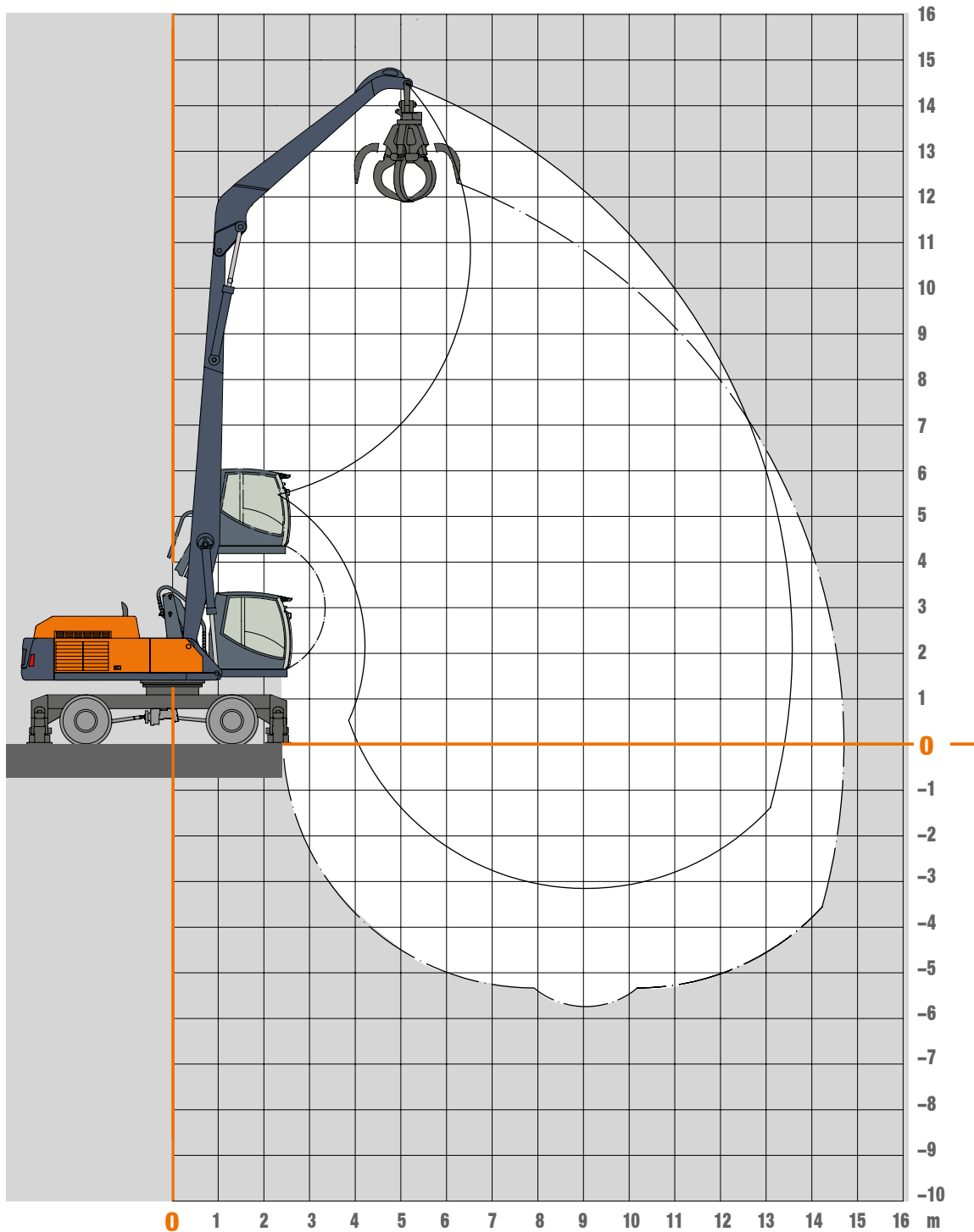

## Anbauwerkzeuge

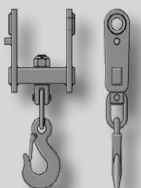

Lasthaken

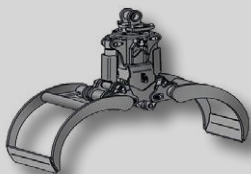

Holzgreifer

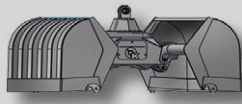

Zweischalengreifer





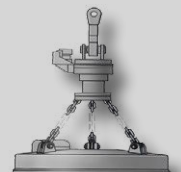





















Mehrshellengreifer



Lasthebemagnet

# TRAGLASTEN 350MH

Traglasten Grundarm 8,70 m (C84.5i) und Stiel 5,50 m (D84.15i). Max. Ausladung 14,70 m. Alternativ Gegengewicht 7,3 t

Höhe	Unterwagenart		4,5 m	5,5 m	6,5 m	7,5 m	8,5 m	9,5 m	10,5 m	11,5 m	12,5 m	13,5 m
+13,5 m	FRONT 	APS hinten abgesenkt			9133							
		APS vor angehoben			9133							
	QUER 	APS abgesenkt			9133							
		APS angehoben			7252*							
+12,0 m	FRONT 	APS hinten abgesenkt			8781	7979	7350					
		APS vor angehoben			8781	7979	7350					
	QUER 	APS abgesenkt			8781	7979	7350					
		APS angehoben			7451*	5927*	4809*					
+10,5 m	FRONT 	APS hinten abgesenkt				7905	7259	6723	6266			
		APS vor angehoben				7905	7259	6317*	5321*			
	QUER 	APS abgesenkt				7905	7259	6723	6266			
		APS angehoben				5973*	4869*	4026*	3353*			
+9,0 m	FRONT 	APS hinten abgesenkt			8888	8023	7326	6747	6250	5808		
		APS vor angehoben			8888	8023	7326	6303*	5339*	4567*		
	QUER 	APS abgesenkt			8888	8023	7326	6747	6250	5430*		
		APS angehoben			7402*	5910*	4831*	4013*	3370*	2842*		
+7,5 m	FRONT 	APS hinten abgesenkt		10594	9297	8304	7514	6864	6312	5826		
		APS vor angehoben		10594	9297	8304	7426*	6214*	5286*	4548*		
	QUER 	APS abgesenkt		10594	9297	8304	7514	6864	6272*	5411*		
		APS angehoben		9293*	7178*	5746*	4713*	3933*	3321*	2825*		
+6,0 m	FRONT 	APS hinten abgesenkt	13804	11503	9897	8706	7781	7035	6412	5871	5375	
		APS vor angehoben	13804	11503	9897	8706	7220*	6069*	5185*	4483*	3909*	
	QUER 	APS abgesenkt	13804	11503	9897	8706	7781	7035	6169*	5345*	4675*	
		APS angehoben	11920*	8767*	6815*	5488*	4528*	3800*	3228*	2765*	2379*	
+4,5 m	FRONT 	APS hinten abgesenkt	15594	12567	10568	9141	8062	7210	6509	5908	5362	
		APS vor angehoben	15594	12567	10486*	8416*	6963*	5886*	5054*	4393*	3852*	
	QUER 	APS abgesenkt	15594	12567	10568	9141	8062	7025*	6034*	5252*	4616*	
		APS angehoben	10701*	8039*	6340*	5161*	4296*	3632*	3107*	2680*	2325*	
+3,0 m	FRONT 	APS hinten abgesenkt	6722	13352	11074	9465	8262	7320	6550	5892	5297	4701
		APS vor angehoben	6722	12740*	9902*	8025*	6689*	5689*	4913*	4292*	3784*	3364*
	QUER 	APS abgesenkt	6722	13352	11074	9465	8036*	6822*	5889*	5148*	4547*	4051*
		APS angehoben	6722	7258*	5835*	4815*	4049*	3453*	2976*	2586*	2262*	1990*
+1,5 m	FRONT 	APS hinten abgesenkt	3346	10952	11144	9517	8274	7288	6476	5778	5137	4476
		APS vor angehoben	3346	10952	9417*	7683*	6442*	5509*	4781*	4199*	3723*	3328*
	QUER 	APS abgesenkt	3346	10952	11144	9323*	7780*	6636*	5754*	5054*	4485*	4015*
		APS angehoben	3346	6667*	5415*	4512*	3826*	3288*	2855*	2500*	2205*	1956*
0 m	FRONT 	APS hinten abgesenkt		9038	10646	9191	8015	7050	6232	5509	4821	
		APS vor angehoben		9038	9124*	7451*	6264*	5375*	4683*	4129*	3677*	
	QUER 	APS abgesenkt		9038	10646	9081*	7595*	6498*	5653*	4982*	4438*	
		APS angehoben		6385*	5162*	4306*	3666*	3166*	2764*	2435*	2161*	
-1,5 m	FRONT 	APS hinten abgesenkt		9823	9581	8429	7414	6529	5743	5010	4268	
		APS vor angehoben		9823	8998*	7331*	6162*	5294*	4622*	4088*	3655*	
	QUER 	APS abgesenkt		9823	9581	8429	7414	6415*	5591*	4940*	4268	
		APS angehoben		6303*	5053*	4200*	3574*	3092*	2709*	2397*	2141*	
-3,0 m	FRONT 	APS hinten abgesenkt					6417	5659				
		APS vor angehoben					6131*	5268*				
	QUER 	APS abgesenkt					6417	5659				
		APS angehoben					3546*	3068*				

Die angegebenen max. Ladekapazitäten in Kilogramm (kg) beinhalten eine Standsicherheit von 25% oder sind berechnet bei 87% der hydraulischen Hebekraft, gemäß ISO10567. Diese Werte sind gültig an der Armspitze (ohne Löffelkipppylinder, Umlenkgestänge) bei optimaler Stellung des entsprechenden Armsystems und mit Druckzuschaltung. Gewichte angebaute Lastaufnahmemittel (Greifer, Magnet, Lasthaken etc.) sind von den Traglastwerten abzuziehen. \*Begrenzt durch Standsicherheit Wert.

# ARBEITSBEREICHE 350MH

Grundarm 9,45 m (C84.6i) und Stiel 6,90 m (D84.16i)

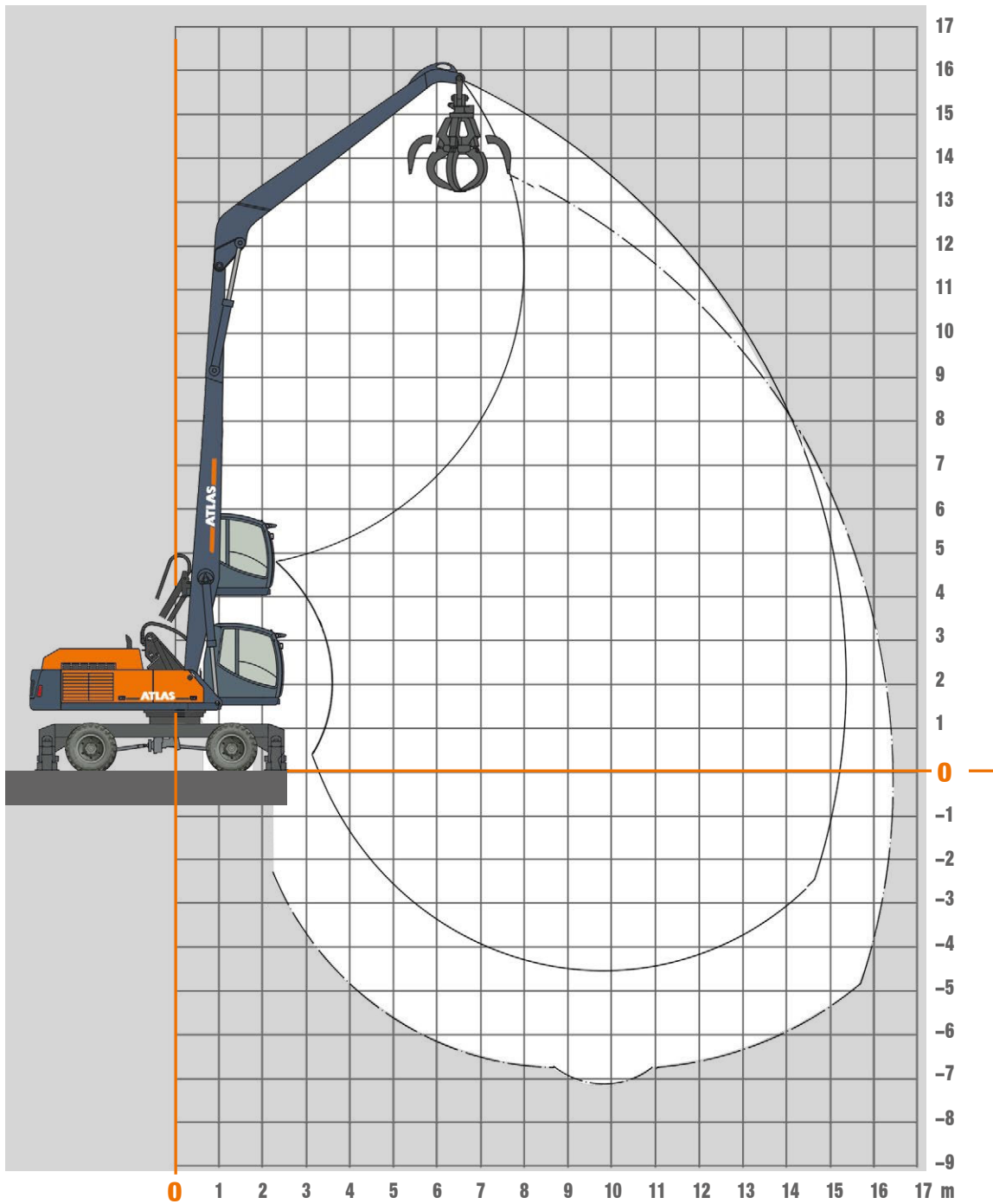

## Anbauwerkzeuge

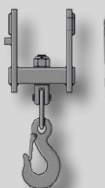

Lasthaken

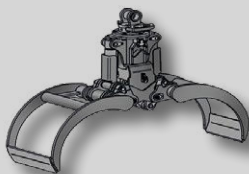

Holzgreifer

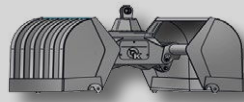

Zweischalengreifer





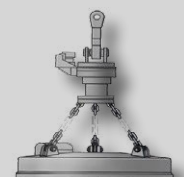













Mehrshellengreifer



















Lasthebemagnet

# TRAGLASTEN 350MH

## Traglasten Grundarm 9,45 m (C84.6i) und Stiel 6,90 m (D84.16i). Max. Ausladung 16,50 m. Alternativ Gegengewicht 7,3 t

Höhe	Unterwagenart		5,0 m	6,0 m	7,0 m	8,0 m	9,0 m	10,0 m	11,0 m	12,0 m	13,0 m	14,0 m	15,0 m
+15,0 m	FRONT 	APS hinten abgesenkt				7128							
	QUER 	APS vor angehoben				7128							
+12,0 m	FRONT 	APS hinten abgesenkt				6774	6245	5801	5420				
	QUER 	APS vor angehoben				6774	6245	5801	5420				
+9,0 m	FRONT 	APS hinten abgesenkt				6956	6370	5874	5446	5068	4724		
	QUER 	APS vor angehoben				6956	6370	5874	5446	5068	4478*		
+6,0 m	FRONT 	APS hinten abgesenkt		9778	8529	7569	6804	6177	5648	5191	4784	4408	
	QUER 	APS vor angehoben		9778	8529	7569	6675*	5631*	4818*	4168*	3634*	3187*	
+3,0 m	FRONT 	APS hinten abgesenkt	13914	11319	9545	8252	7263	6477	5830	5281	4799	4357	3925
	QUER 	APS vor angehoben	13914	11165*	8835*	7235*	6069*	5179*	4479*	3912*	3444*	3051*	2718*
0 m	FRONT 	APS hinten abgesenkt	4462	9653	9570	8264	7234	6399	5702	5103	4568	4064	3547
	QUER 	APS vor angehoben	4462	9653	7850*	6511*	5525*	4766*	4164*	3673*	3267*	2925*	2636*
-3,0 m	FRONT 	APS hinten abgesenkt		9003	8005	7093	6287	5577	4942	4358	3796	3212	
	QUER 	APS vor angehoben		9003	7503*	6204*	5268*	4557*	3999*	3548*	3178*	2871*	
-4,5 m	FRONT 	APS hinten abgesenkt						4771					
	QUER 	APS vor angehoben						4535*					

## Traglasten Grundarm 9,45 m (C84.6i) und Stiel 6,90 m (D84.16i). Max. Ausladung 16,50 m. Alternativ Gegengewicht 8,2 t

Höhe	Unterwagenart		5,0 m	6,0 m	7,0 m	8,0 m	9,0 m	10,0 m	11,0 m	12,0 m	13,0 m	14,0 m	15,0 m
+15,0 m	FRONT 	APS hinten abgesenkt				7170							
	QUER 	APS vor angehoben				7170							
+12,0 m	FRONT 	APS hinten abgesenkt				6809	6285	5846	5468				
	QUER 	APS vor angehoben				6809	6285	5846	5468				
+9,0 m	FRONT 	APS hinten abgesenkt				6994	6412	5920	5494	5119	4777		
	QUER 	APS vor angehoben				6994	6412	5920	5494	5119	4777		
+6,0 m	FRONT 	APS hinten abgesenkt		9819	8575	7618	6855	6229	5701	5245	4839	4463	
	QUER 	APS vor angehoben		9819	8575	7618	6855	6095*	5237*	4550*	3986*	3514*	
+3,0 m	FRONT 	APS hinten abgesenkt	14002	11396	9616	8319	7328	6539	5892	5342	4859	4416	3984
	QUER 	APS vor angehoben	14002	11396	9567*	7853*	6604*	5653*	4904*	4299*	3800*	3381*	3026*
0 m	FRONT 	APS hinten abgesenkt	4512	9702	9661	8347	7311	6471	5771	5170	4632	4127	3608
	QUER 	APS vor angehoben	4512	9702	8602*	7143*	6071*	5248*	4596*	4065*	3626*	3257*	2945*
-3,0 m	FRONT 	APS hinten abgesenkt		9116	8105	7183	6370	5655	5015	4428	3863	3276	
	QUER 	APS vor angehoben		9116	8105	6844*	5820*	5044*	4435*	3943*	3539*	3205*	
-4,5 m	FRONT 	APS hinten abgesenkt						4850					
	QUER 	APS vor angehoben						4850					

Die angegebenen max. Ladekapazitäten in Kilogramm (kg) beinhalten eine Standsicherheit von 25% oder sind berechnet bei 87% der hydraulischen Hebekraft, gemäß ISO10567. Diese Werte sind gültig an der Armspitze (ohne Löffelkippezylinder, Umlenkgestänge) bei optimaler Stellung des entsprechenden Armsystems und mit Druckzuschaltung. Gewichte angebaute Lastaufnahmemittel (Greifer, Magnet, Lasthaken etc.) sind von den Traglastwerten abzuziehen. \*Begrenzt durch Standsicherheit Wert.

# ARBEITSBEREICHE 350MH

Grundarm 10,60 m (C84.7i) und Stiel 7,70 m (D84.17i)

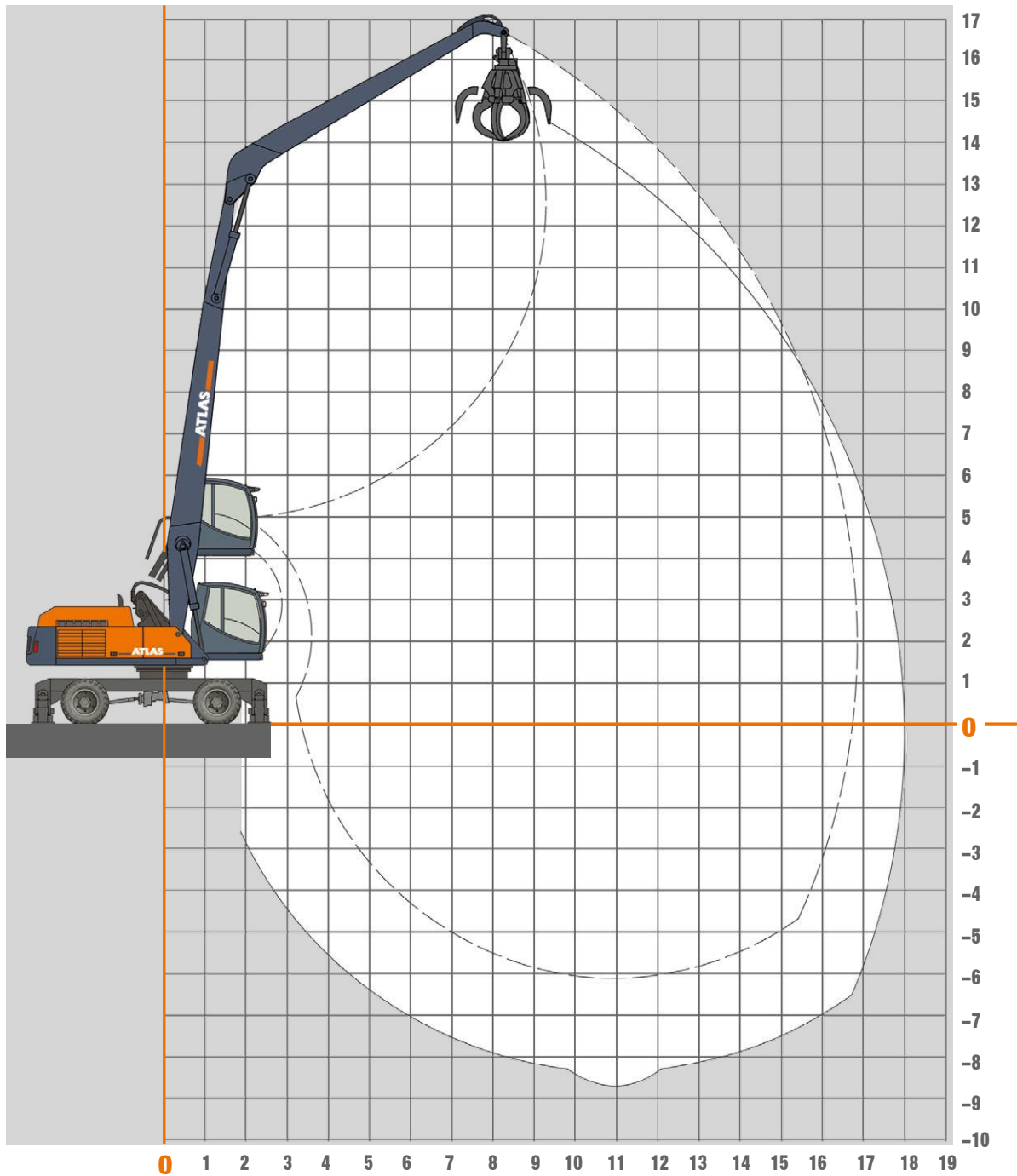

## Anbauwerkzeuge

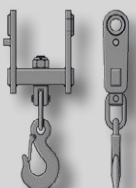

Lasthaken

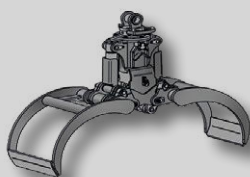

Holzgreifer

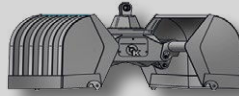

Zweischalengreifer



Mehrschalengreifer

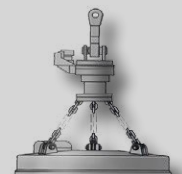

Lasthebemagnet



# ARBEITSBEREICHE 350MH

Ausleger 10,00 m (C85.7iB) und Stiel 7,74 m (D84.17i)

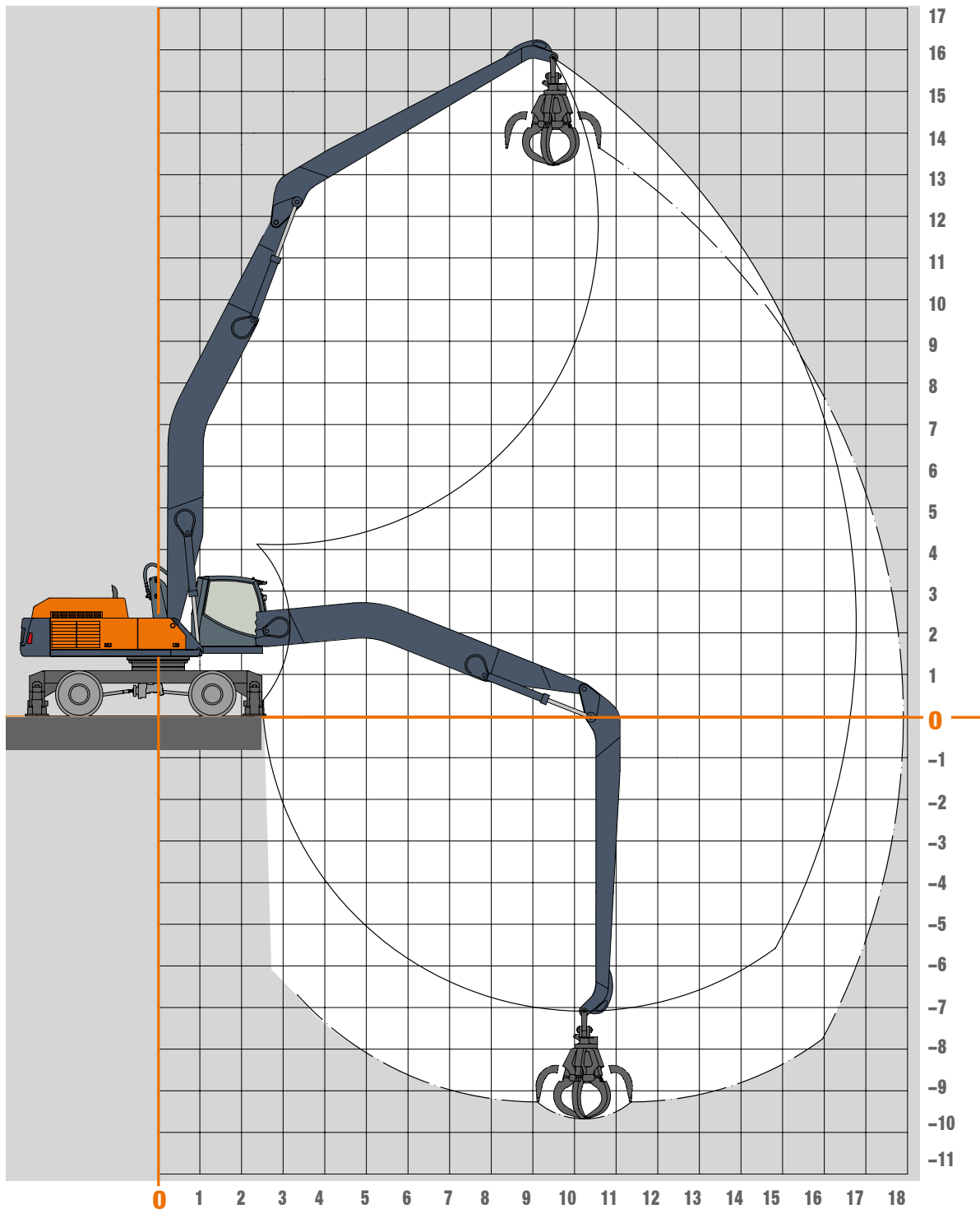

## Anbauwerkzeuge

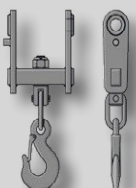

Lasthaken

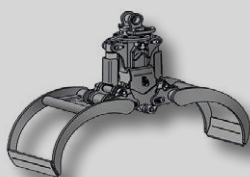

Holzgreifer

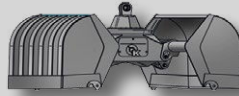

Zweischalengreifer



Mehrschalengreifer

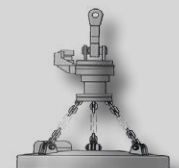































Lasthebemagnet



# TRAGLASTEN 350MH

**Ausleger 10,00 m (C85.7iB) mit Stiel 7,74 m (D84.17i). Max. Ausladung 17,85 m. Alternativ Gegengewicht 8,2 t**

Höhe	Unterwagenart		6,0 m	7,0 m	8,0 m	9,0 m	10,0 m	11,0 m	12,0 m	13,0 m	14,0 m	15,0 m	16,0 m
+15,0 m	FRONT 	APS hinten abgesenkt APS vor angehoben					2628						
	QUER 	APS abgesenkt APS angehoben					2628						
+13,5 m	FRONT 	APS hinten abgesenkt APS vor angehoben						2672	2327				
	QUER 	APS abgesenkt APS angehoben						2672	2327				
+12,0 m	FRONT 	APS hinten abgesenkt APS vor angehoben						2942	2706	2356			
	QUER 	APS abgesenkt APS angehoben						2942	2706	2356			
+10,5 m	FRONT 	APS hinten abgesenkt APS vor angehoben						3179	3004	2732	2334		
	QUER 	APS abgesenkt APS angehoben						3179	3004	2732	2334		
+9,0 m	FRONT 	APS hinten abgesenkt APS vor angehoben						3452	3310	3071	2723	2230	
	QUER 	APS abgesenkt APS angehoben						3452	3310	3071	2723	2230	
+7,5 m	FRONT 	APS hinten abgesenkt APS vor angehoben					3869	3832	3689	3445	3097	2628	
	QUER 	APS abgesenkt APS angehoben					3869	3832	3689	3445	3097	2628	
+6,0 m	FRONT 	APS hinten abgesenkt APS vor angehoben			4246	4449	4497	4411	4210	3907	3508	3006	2366
	QUER 	APS abgesenkt APS angehoben			4246	4449	4497	4411	4210	3907	3508	3006	2366
+4,5 m	FRONT 	APS hinten abgesenkt APS vor angehoben	5240	5673	5837	5804	5364	4897	4505	4167	3871	3401	2702
	QUER 	APS abgesenkt APS angehoben	5240	5673	5837	5804	5364	4897	4505	4167	3871	3401	2702
+3,0 m	FRONT 	APS hinten abgesenkt APS vor angehoben	9678	8167	7075	6247	5595	5066	4627	4252	3924	3630	3006
	QUER 	APS abgesenkt APS angehoben	9678	8167	7075	6247	5595	5066	4627	4252	3924	3520	3006
+1,5 m	FRONT 	APS hinten abgesenkt APS vor angehoben	3840	8632	7415	6497	5778	5198	4717	4309	3952	3631	3263
	QUER 	APS abgesenkt APS angehoben	3840	8632	7306*	6168*	5290*	4592*	4024*	3552*	3153*	2812*	2516*
0 m	FRONT 	APS hinten abgesenkt APS vor angehoben	1737	4870	7590	6632	5876	5263	4754	4319	3937	3589	3255
	QUER 	APS abgesenkt APS angehoben	1737	4870	6862*	5826*	5024*	4383*	3859*	3422*	3051*	2734*	2462*
-1,5 m	FRONT 	APS hinten abgesenkt APS vor angehoben	1510	3300	7457	6615	5857	5235	4711	4259	3858	3486	3114
	QUER 	APS abgesenkt APS angehoben	1510	3300	6539*	5565*	4813*	4213*	3723*	3313*	2969*	2674*	2422*
-3,0 m	FRONT 	APS hinten abgesenkt APS vor angehoben	1692	3052	5734	6427	5701	5091	4569	4109	3690	3287	
	QUER 	APS abgesenkt APS angehoben	1692	3052	5734	6427	5701	5031*	4458*	3986*	3590*	3256*	
-4,5 m	FRONT 	APS hinten abgesenkt APS vor angehoben	2034	3224	5432	6046	5377	4800	4291	3829	3390	2940	
	QUER 	APS abgesenkt APS angehoben	2034	3224	5432	6046	5377	4800	4291	3829	3390	2940	
-6,0 m	FRONT 	APS hinten abgesenkt APS vor angehoben		3619	5739	5437	4849	4321	3833	3367	2891		
	QUER 	APS abgesenkt APS angehoben		3619	5739	5437	4849	4321	3833	3367	2891		

Die angegebenen max. Ladekapazitäten in Kilogramm (kg) beinhalten eine Standsicherheit von 25% oder sind berechnet bei 87% der hydraulischen Hebekraft, gemäß ISO10567. Diese Werte sind gültig an der Armspitze (ohne Löffelkipppylinder, Umlenkgestänge) bei optimaler Stellung des entsprechenden Armsystems und mit Druckzuschaltung. Gewichte angebaute Lastaufnahmemittel (Greifer, Magnet, Lasthaken etc.) sind von den Traglastwerten abzuziehen. \*Begrenzt durch Standsicherheit Wert.

# ABMESSUNGEN 350MH

## 350MH Transportstellung

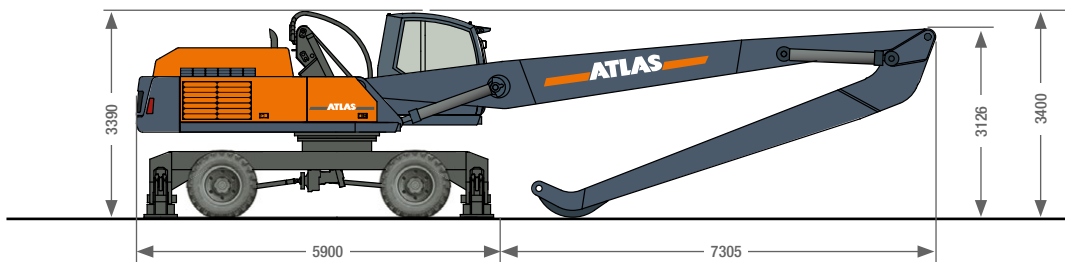
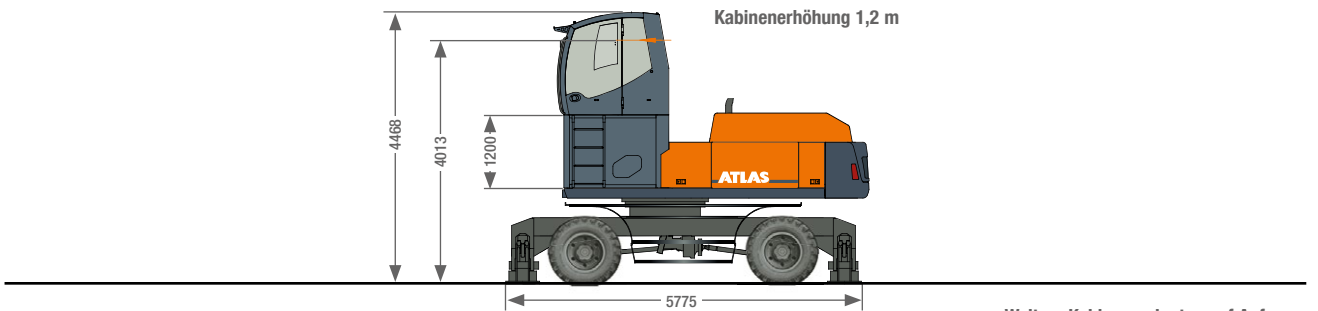
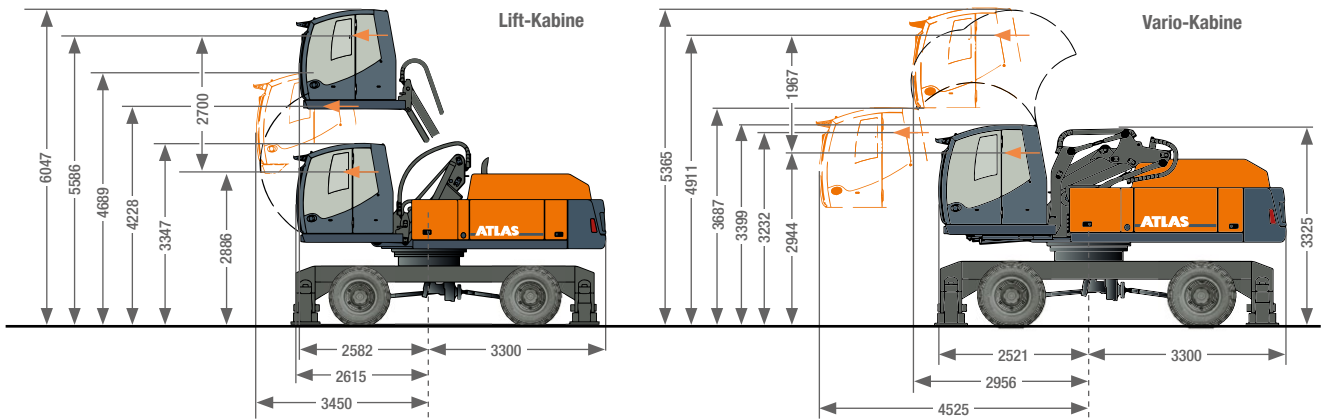
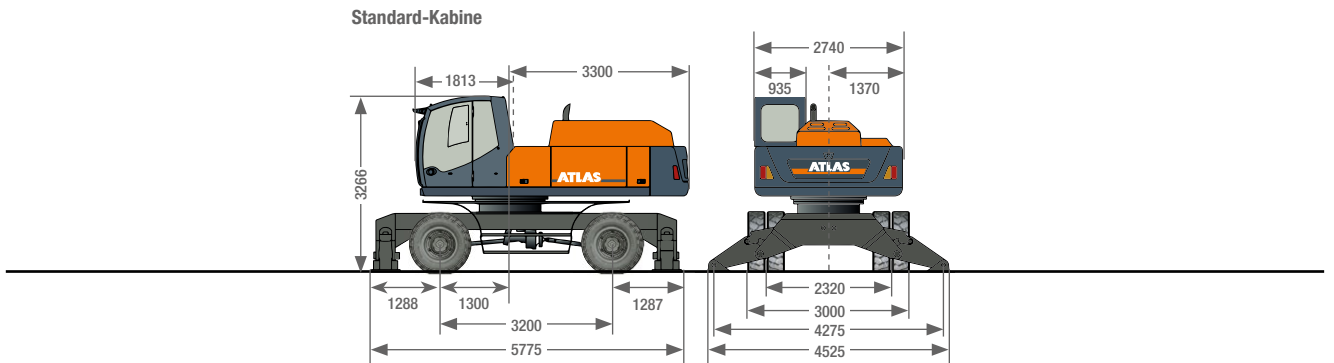

A84.32, C84.6I, D84.16I



350MH-DE (1) Gültig ab: 09/2024. Produktbeschreibungen und Preise können jederzeit und ohne Verpflichtung zur Ankündigung geändert werden. Die in diesem Dokument enthaltenen Fotos und /oder Zeichnungen dienen rein anschaulichen Zwecken. Anweisungen zur ordnungsgemäßen Verwendung dieser Ausrüstung entnehmen Sie bitte dem zugehörigen Betriebshandbuch. Nichtbefolgung des Betriebshandbuchs bei der Verwendung unserer Produkte oder anderweitig fahrlässiges Verhalten kann zu schwerwiegenden Verletzungen oder Tod führen. Für dieses Produkt wird ausschließlich die entsprechende, schriftlich niedergelegte Standardgarantie gewährt. Atlas leistet keinerlei darüber hinaus gehende Garantie, weder ausdrücklich noch stillschweigend. Die Bezeichnungen der aufgeführten Produkte und Leistungen sind gegebenenfalls Marken, Servicemarken oder Handelsnamen der Atlas GmbH und/oder ihrer Tochtergesellschaften. Alle Rechte vorbehalten. "ATLAS" ist eine eingetragene Marke der Atlas GmbH. Copyright © 2024 Atlas GmbH. Bestell-Nr. 6203422

### WERK GANDERKESEE

Atlas GmbH  
Atlasstraße 6  
D-27777 Ganderkesee,  
Germany

Tel.: +49 (0) 4222 954 0  
Fax: +49 (0) 4222 954 220  
E-mail: [info@atlasgmbh.com](mailto:info@atlasgmbh.com)  
[www.atlasgmbh.com](http://www.atlasgmbh.com)



### WERK VECHTA

Atlas GmbH  
Theodor-Heuss-Str. 3  
D-49377 Vechta  
Germany

T: +49 (0) 4441 954 0  
F: +49 (0) 4441 954 299  
E-mail: [info@atlasgmbh.com](mailto:info@atlasgmbh.com)  
[www.atlasgmbh.com](http://www.atlasgmbh.com)



### WERK DELMENHORST

Atlas GmbH  
Stedinger Straße 324  
D-27751 Delmenhorst  
Germany

T: +49 (0) 4221 49 10  
F: +49 (0) 4221 49 14 43  
E-mail: [info@atlasgmbh.com](mailto:info@atlasgmbh.com)  
[www.atlasgmbh.com](http://www.atlasgmbh.com)

### ATLAS CRANES UK LTD NATIONAL SALES & SERVICE FACILITY

Wharfedale Road,  
Euroway Trading Est.  
Bradford, England BD4 6SL  
United Kingdom

T: +44 8444 99 66 88  
F: +44 1274 65 37 85  
E-mail: [atlasuk@atlasgmbh.com](mailto:atlasuk@atlasgmbh.com)  
[www.atlas-cranes.co.uk](http://www.atlas-cranes.co.uk)  
[www.atlasgmbh.com](http://www.atlasgmbh.com)



**SINCE 1919**  
**ATLAS**

